

Cloison sanitaire type EF-3 JUMP

Panneaux sandwich avec revêtement stratifié compact haute qualité

LOGGERE
ROOM FOR FUNCTIONAL DESIGN

schäfer[®]
Trennwandsysteme



Cloisonnement élégant



Nous préférons
donner des preuves
plutôt de d'attendre
la confiance de nos
clients.
that's us!

Environnement et durabilité *that's us!*

La gestion durable et l'utilisation raisonnée des ressources sont une évidence pour nous et font partie de notre philosophie d'entreprise. Cette idée de base est intégrée et vécue de manière cohérente dans nos processus de production. Nous sommes fiers d'être le premier fabricant certifié de systèmes de cloisons et de casiers en Allemagne à fonctionner selon les directives FSC™ et PEFC.

PEFC - enregistré

Notre chaîne d'approvisionnement se veut durable, c'est pourquoi nos matières premières répondent à des critères stricts en termes écologiques, économiques et sociaux.

FSC™ - certifié

En tant que premier fabricant certifié dans le domaine des systèmes de cloisons et des casiers en Allemagne, nous apportons une contribution active à la protection de notre terre avec notre méthode d'approvisionnement orientée vers l'avenir. Nous fournissons la quasi-totalité de notre gamme en bois durable, conformément aux critères de la norme FSC™.



FSC™ certification

Une atmosphère propre et saine en intérieur. *that's us!*

Les produits ayant reçu la certification Greenguard Gold ont prouvé leur efficacité à assainir l'atmosphère dans les espaces clos par leur contribution à la réduction de la pollution chimique de l'air. La certification Greenguard Gold s'appuie essentiellement sur des tests incluant des critères de santé, n'admettant que de très faibles valeurs d'émissions chimiques. Ainsi les produits testés selon ces normes peuvent être installés sans restriction dans tout environnement sensible, tels que bâtiments scolaires ou hospitaliers.



TÜV NORD : Sécurité certifiée *that's us!*

Testés et certifiés par TÜV NORD, nos produits répondent aux exigences de la loi sur la sécurité des produits ProdSG21

Numéro d'enregistrement 44 329 14148802



Fabriqué en Allemagne *that's us!*

Nos produits sont fabriqués pour vous, sur mesure, sur notre site de Horhausen, en Allemagne. C'est l'unique moyen de garantir les normes de qualité élevées que nous fixons pour nos produits.



Présélectionnés *that's us!*

Nous sommes inscrits au registre des entreprises de construction présélectionnées sous le no. 010.049740, ce qui prouve notre qualification sur les produits et services que nous proposons.



Innovation et Design *that's us!*

Grâce à des produits innovants en termes de technique et de design, nous convainquons non seulement nos clients, mais aussi les comités nationaux et internationaux.



red dot winner 2021



Effet suspendu.

L'apparence suspendue des cabines EF-3 JUMP est étonnante : elle apporte de la légèreté à la pièce, on a l'impression que les cabines flottent au-dessus du sol. Ce système combine un atout visuel et une grande efficacité.

Le positionnement des pieds sous les parois de séparation, en retrait par rapport à la façade, crée une garde au sol qui facilite grandement la maintenance. Le nettoyage est lui aussi rendu plus rapide et efficace.

Le positionnement des pieds et du profil raidisseur en retrait par rapport à la façade est le point fort de ce système, ainsi que les connexions entre façade et murs latéraux, réalisées au moyen de joints creux quasiment invisibles.



Caractéristiques notables du système EF-3 JUMP

Cloisons de séparation de toilettes en panneaux sandwich 36 mm avec revêtement en stratifié compact

- Les pieds et le profil raidisseur positionnés en arrière de façade donnent un aspect flottant à l'ensemble
- Pas de pied visible en façade
- La garde au sol permet un nettoyage rapide et efficace
- Façade affleurante
- Connexions murales au moyen d'un joint creux
- Quincaillerie en aluminium anodisé haute qualité
- Système résistant à l'humidité
- Convient aussi bien aux environnements secs qu'humides
- Large choix de décors et de couleurs
- Impression personnalisée des panneaux disponible sur demande
- Fabrication sur mesure

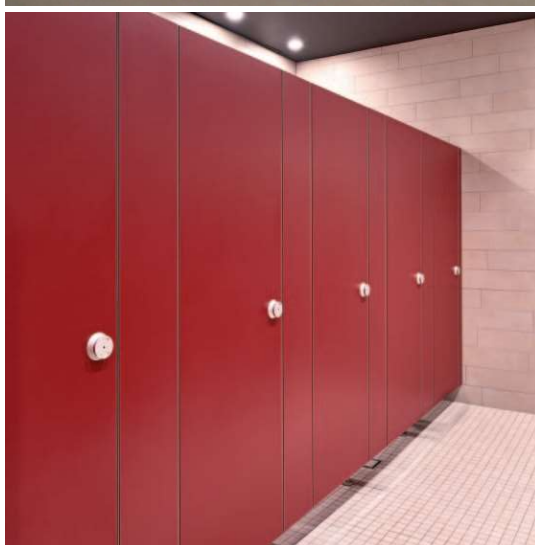

Séparateurs d'urinoirs

- Séparateurs d'urinoirs fixés au mur
- Fabriqués en stratifié compact épaisseur 13 mm
- La tranche de la paroi reste nécessairement noire.
- Fixés avec des supports résistants en aluminium.
- Résistant à l'humidité.
- Les séparateurs fixés au mur sont particulièrement hygiéniques : l'absence de pieds permet un nettoyage du sol plus rapide et plus efficace.
- Large choix de couleurs
- Impression de motifs disponible en option
- Fabrication sur-mesure.



Cloisons sanitaires

(1) et (2)

- Système avec pieds et profil raidisseur positionnés en arrière de façade
- Les éléments de façade (meneaux) devront être stabilisés à l'aide d'un support pour les cabines de largeur importante
- L'indicateur LED facilite le repérage des cabines libres ou occupées pour le visiteur - disponible en option
- Le bandeau LED, économe en énergie, indique clairement l'occupation ou non de la cabine - disponible en option
- Le bandeau LED - disponible en option - s'insère dans le meneau, à fleur de façade

(3)

- Séparateurs d'urinoirs
- Séparateurs d'urinoirs fixés au mur, modèle EF-3
- Entretien et nettoyage facile





(1)



(2)



(3)

Poignée pour cloison de sanitaires type EF-3 ALTUS

- Aluminium anodisé mat, naturel.
- Nettoyage et entretien facile.
- Indicateur libre/occupé intégré (4).
- Ouverture de secours située en dessous. Permet d'ouvrir la porte verrouillée depuis l'extérieur (5).
- Disponible avec indicateur LED en option.
- La bande LED à économie d'énergie en option indique clairement l'occupation ou non de la cabine.
- Très bonne prise en main.

Variantes disponibles:

(1)

- Poignée adaptée à la longueur de la porte, jusqu'au haut de la porte.
- Disponible également en combinaison avec une bande LED

(2)

- Poignée 55 x 1.150 mm
- Disponible également en combinaison avec une bande LED

(3)

- Poignée 55 x 500 mm
- Disponible également en combinaison avec une bande LED

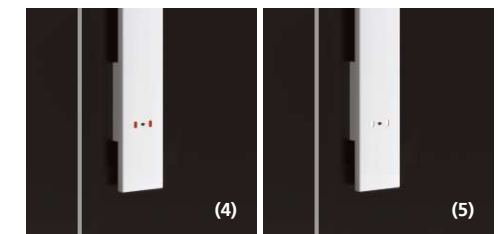

(4)

(5)

Caractéristiques du modèle EF-3 JUMP

Profil raidisseur:

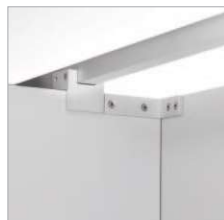

- Profil raidisseur en retrait de 150 mm par rapport à la façade.
- Supports et équerres en aluminium pour la garantie d'une construction stable.

Pieds :



- Pieds en retrait de façade, positionnés sur les parois de séparation.
- Support de pied en aluminium anodisé.
- Stabilisation des éléments de façade au moyen de connecteurs en T, placés sous la façade et la paroi de séparation, fermement vissés.

Charnières :



- Charnière auto-fermante en aluminium anodisé avec polymère haute performance.
- Les joints garantissent une absence totale d'entretien et la fermeture automatique et silencieuse de la porte.

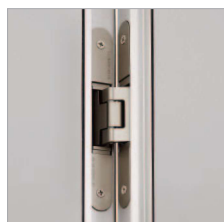

- Disponible en option : Charnières invisibles pour conserver une paroi frontale affleurante - non auto-fermante.
- Disponible en option : dispositif de fermeture automatique adapté aux charnières invisibles.

Accessoires disponibles pour les cabines EF-3 JUMP

Quincaillerie :



Poignée béquille en aluminium
Schäfer AL7050



Poignée béquille en acier inoxydable
Schäfer ES6050



Bouton de porte en nylon
coloris argent



Bouton de porte en
acier inoxydable



Bouton de porte en
aluminium
INSAFE



Poignée en aluminium
SLIDESAFE

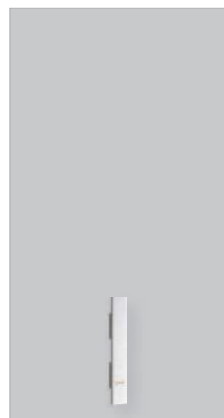

Poignée en aluminium
55 x 500 mm Schäfer
ALGS1

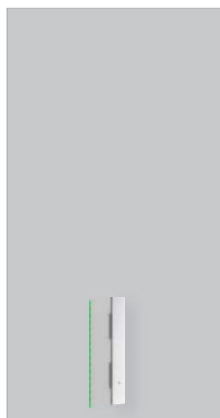

Poignée en aluminium
avec bande LED
55 x 500 mm
Schäfer ALGS1 LED



Poignée en aluminium
55 x 1150 mm
Schäfer ALGS2

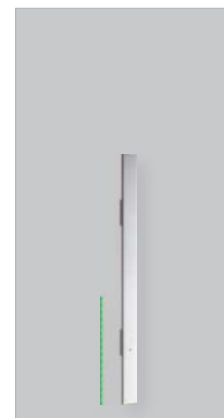

Poignée en aluminium
avec bande LED
55 x 1150 mm
Schäfer ALGS2 LED



Poignée en aluminium
adaptée à la hauteur
de porte, jusqu'au haut
de la porte
Schäfer ALGSV

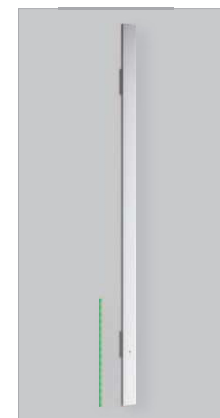

Poignée en aluminium
adaptée à la hauteur
de porte, avec bande
LED, jusqu'au haut de
la porte Schäfer
ALGSV LED

Butée de porte et crochets :



Butée de porte
aluminium
Schäfer AL7015



Butée de porte acier
inoxydable
Schäfer ES6015



Butée de porte nylon
Schäfer N8015



Crochet aluminium
Schäfer AL7011



Crochet acier
inoxydable
Schäfer ES6011



Crochet nylon
Schäfer N8011

Coloris disponibles pour les cabines EF-3 JUMP

Panneaux :



2001
Weiß



2002
Silbergrau

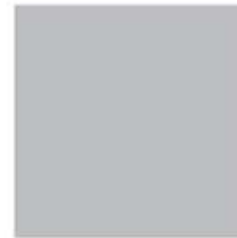

2010
Aluminiumgrau



2004
Anthrazit



2006
Limonengrün



2007
Atlantik



2008
Pflaume

Profiles :



E6/EV1
Eloxiert

Coloris hors standards disponibles sur demande.

Une différence entre les coloris à l'écran et dans la réalité peut être constatée.

Dessins techniques du système EF-3 JUMP

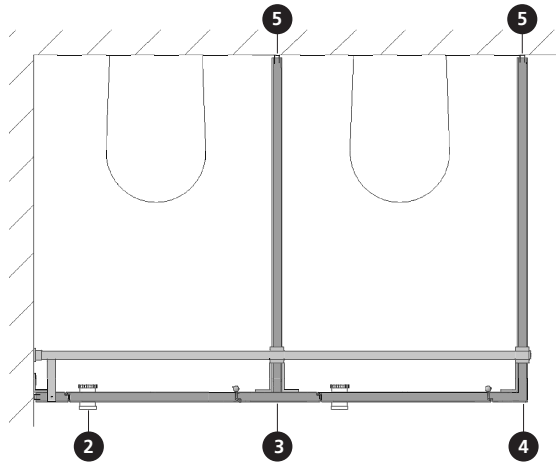

2 Plan de coupe de la façade avec bouton de porte
- Charnières auto fermantes en aluminium

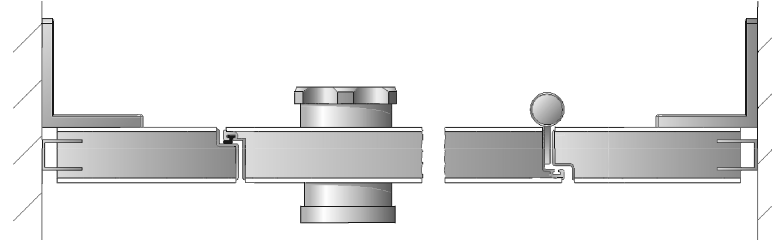

3 Connexion façade -
paroi de séparation

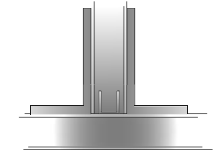

1 Plan de coupe connexion façade -
paroi de séparation

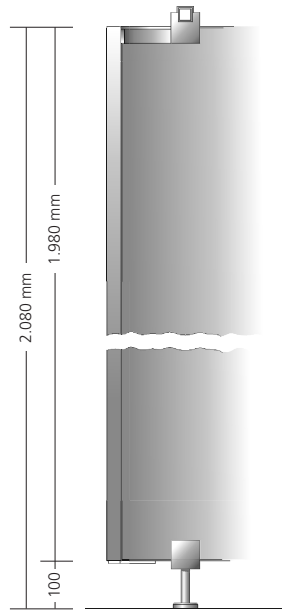

4 Fixation d'angle

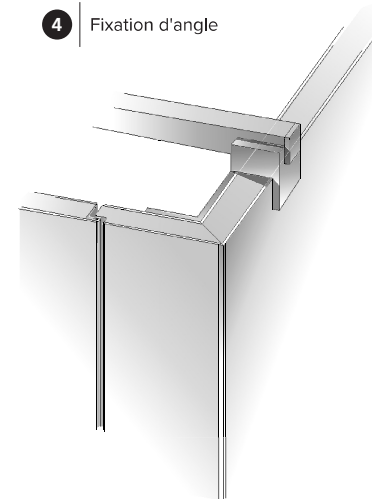

5 Connexion mur - façade

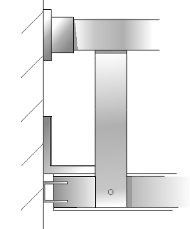

5 Raccordement au mur avec un
joint creux

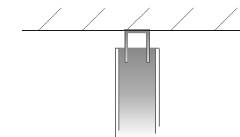

Nous nous réservons le droit d'apporter toute modification technique nécessaire.



reddot winner 2021

