

Einbaubecken BULLES-355

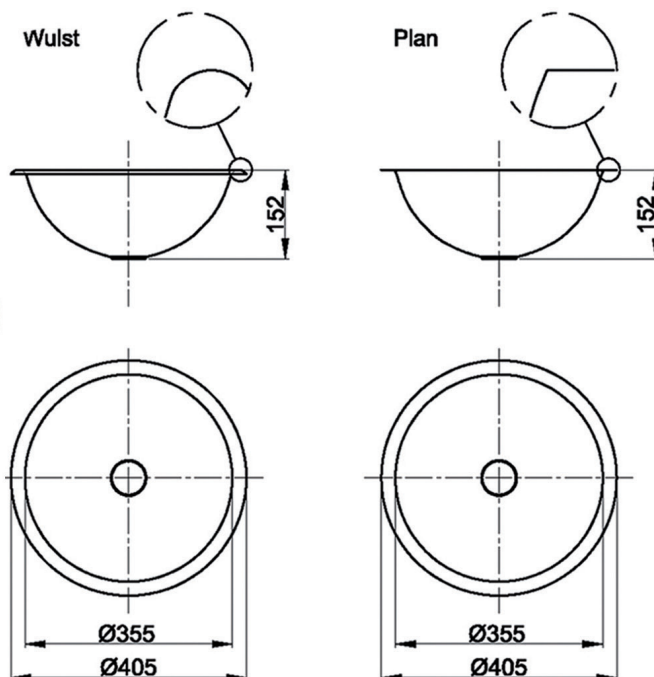

Einbaubecken BULLES-355,

zum Einbau, durch Einkleben von oben in eine bauseitige Tischplatte.

Auflagerandgestaltung wahlweise glatt / plan (P) oder Wulstrand (W)

wahlweise mit Überlaufbohrung (Ü) oder ohne Überlauf

Beckeninnenseite wahlweise satiniert (S) oder poliert (P)

Beckeninnenmaße: Ø355x152mm WxH

Beckenaussenmaße: Ø405x152mm WxH

Tischplattenausschnitt für Becken mit Überlauf Ø385mm

Tischplattenausschnitt für Becken ohne Überlauf Ø365mm

Ablaufgarnitur bitte extra bestellen !

Material	WerkstoffNr.	Materialdicke		
nichtrostender Stahl	1.4301	0.8 mm		
Modell	Bezeichnung	WxH in mm	ArtikelNr.	
Einbaubecken BULLES-355-WSÜ	Wulstrand, satiniert mit Überlauf	405x152	133051	
Einbaubecken BULLES-355-WS	Wulstrand, satiniert ohne Überlauf	405x152	133052	
Einbaubecken BULLES-355-WPÜ	Wulstrand, poliert mit Überlauf	405x152	133053	
Einbaubecken BULLES-355-WP	Wulstrand, poliert ohne Überlauf	405x152	133054	
Einbaubecken BULLES-355-PSÜ	Plan – satiniert – mit Überlauf	405x152	133055	
Einbaubecken BULLES-355-PS	Plan – satiniert – ohne Überlauf	405x152	133056	
Einbaubecken BULLES-355-PPÜ	Plan – poliert – mit Überlauf	405x152	133057	
Einbaubecken BULLES-355-PP	Plan – poliert – ohne Überlauf	405x152	133058	
Stopfen Ab-u. Überlaufgarnitur	G 1¼" für Becken mit Überlauf		769782	
Stopfen Ablaufgarnitur	G 1¼" für Becken ohne Überlauf		769783	