

Einbaubecken BULLES-260

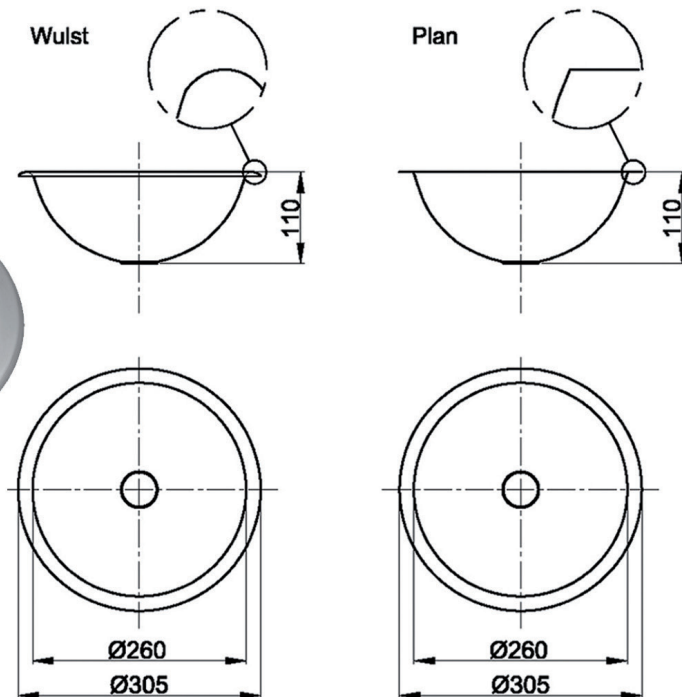

Einbaubecken BULLES-260,

zum Einbau, durch Einkleben von oben in eine bauseitige Tischplatte.

Auflagerandgestaltung wahlweise glatt / plan (P) oder Wulstrand (W)

wahlweise mit Überlaufbohrung (Ü) oder ohne Überlauf

Beckeninnenseite wahlweise satiniert (S) oder poliert (P)

Beckeninnenmaße: Ø260x110mm WxH

Beckenaussenmaße: Ø305x110mm WxH

Tischplattenausschnitt für Becken mit Überlauf Ø290mm

Tischplattenausschnitt für Becken ohne Überlauf Ø270mm

Ablaufgarnitur bitte extra bestellen !

Material	WerkstoffNr.	Materialdicke		
nichtrostender Stahl	1.4301	0.8 mm		
Modell	Bezeichnung	WxH in mm	ArtikelNr.	
Einbaubecken BULLES-260-WSÜ	Wulstrand, satiniert mit Überlauf	305x110	133035	
Einbaubecken BULLES-260-WS	Wulstrand, satiniert ohne Überlauf	305x110	133036	
Einbaubecken BULLES-260-WPÜ	Wulstrand, poliert mit Überlauf	305x110	133037	
Einbaubecken BULLES-260-WP	Wulstrand, poliert ohne Überlauf	305x110	133038	
Einbaubecken BULLES-260-PSÜ	Plan – satiniert – mit Überlauf	305x110	133039	
Einbaubecken BULLES-260-PS	Plan – satiniert – ohne Überlauf	305x110	133040	
Einbaubecken BULLES-260-PPÜ	Plan – poliert – mit Überlauf	305x110	133041	
Einbaubecken BULLES-260-PP	Plan – poliert – ohne Überlauf	305x110	133042	
Stopfen Ab-u. Überlaufgarnitur	G 1¼" für Becken mit Überlauf		769782	
Stopfen Ablaufgarnitur	G 1¼" für Becken ohne Überlauf		769783	